

# Podręcznik użytkownika

## Cyfrowy odbiornik telewizji kablowej

Niniejszy podręcznik należy w całości uważnie przeczytać i zachować na przyszłość.

# Ogólne zasady bezpieczeństwa

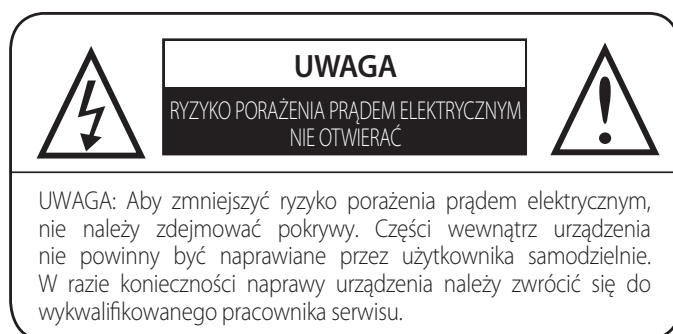

## Ostrzeżenie

- Należy zawsze postępować zgodnie z niniejszymi instrukcjami, aby uniknąć ryzyka obrażeń ciała lub uszkodzenia sprzętu.
- Przed czyszczeniem odbiornika należy go najpierw odłączyć z gniazda zasilania.
- Zewnętrzną część odbiornika należy czyścić tylko wilgotną szmatką.
- Nie należy używać akcesoriów lub dodatków innych niż zalecane przez producenta odbiornika, ponieważ mogą one spowodować problemy ze sprzętem i unieważnić gwarancję.
- Odbiornika nie należy umieszczać na niestabilnym wózku, stojaku, statywie, uchwycie, czy też stole.
- W przeciwnym razie odbiornik może spaść powodując poważne obrażenia ciała oraz uszkodzenie sprzętu.
- Nie należy blokować ani zasłaniać otworu gniazda w odbiorniku.
- Otwory służą do wentylacji i zapobiegają przegrzaniu się urządzenia.
- Odbiornika nie należy nigdy umieszczać w pobliżu grzejnika lub nad nim, ani w pobliżu innego źródła ciepła.
- Nie należy go także umieszczać w ciasnej, zamkniętej przestrzeni, np. szafie bez odpowiedniej wentylacji.
- Odbiornika nie należy ustawiać na innym sprzęcie elektronicznym lub pod nim.
- Należy unikać sytuacji, w których urządzenie mogłoby zostać ochłapane lub spryskane, ani nie ustawiać na nim przedmiotów wypełnionych płynami, takich jak wazon.
- Należy sprawdzić, czy typ źródła zasilania odbiornika jest zgodny z typem określonym na etykiecie znamionowej.
- Kabel zasilający odbiornika należy odłączać trzymając za wtyczkę, nie za kabel.
- Kabel zasilający należy podłączyć tak, aby nie stanowił przeszkody przy chodzeniu ani nie został przyciśnięty przez przedmioty umieszczone nad nim lub przy nim. Należy zwrócić szczególną uwagę na miejsce podłączenia wtyczki do gniazda oraz miejsce wyjścia kabla z urządzenia.
- Należy używać gniazd wyposażonych w ogranicznik przepięć lub zabezpieczenie ziemnozwarciowe.
- W celu zwiększenia ochrony podczas burzy z wyładowaniami atmosferycznymi lub kiedy odbiornik jest pozostawiony bez nadzoru i nieużywany przez dłuższy czas, należy odłączyć go ze źródła zasilania i odłączyć przewody łączące odbiornik z anteną.

Zapewni to w pewnym stopniu ochronę urządzenia przed uszkodzeniem elektrycznym spowodowanym wyładowaniami atmosferycznymi lub przepięciami zasilania.

## Naprawy

Odbiornika nie należy próbować naprawiać samodzielnie, ponieważ otwieranie lub zdejmowanie pokryw może narazić użytkownika na kontakt z niebezpiecznym napięciem i unieważnić gwarancję. W razie konieczności naprawy urządzenia należy zwrócić się do pracownika autoryzowanego serwisu.

# Sprawdzenie zawartości zestawu

Należy sprawdzić, czy następujące akcesoria zostały dołączone do odbiornika.  
Pilot, baterie AAA (2 EA), kabel wideo/audio, podręcznik użytkownika

## Opis odbiornika

### Przedni panel

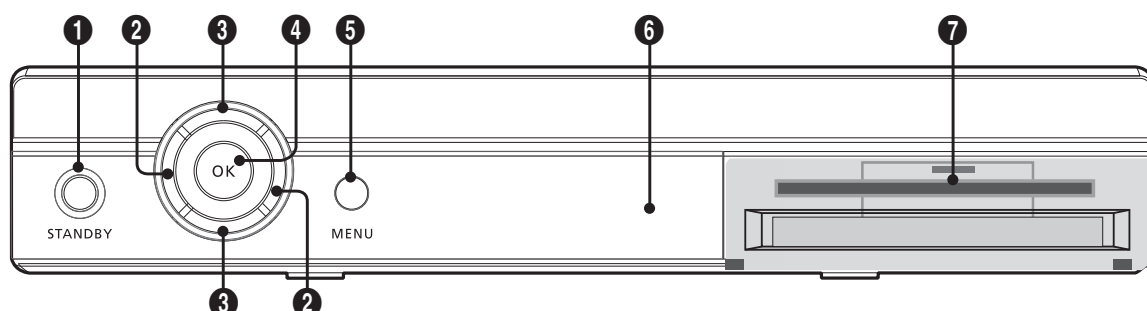

- 1. STANDBY (Przycisk zasilania)** PŁwłącza lub wyłącza odbiornik.
- 2. Głośność** <math>\blacktriangleleft/\blacktriangleright</math> Naciśnij, aby ustawić głośność lub wybrać pozycję menu.
- 3. Kanał** <math>\blacktriangle/\blacktriangledown</math> (Program <math>\blacktriangle/\blacktriangledown</math>) Naciśnij, aby zmienić kanał lub wybrać pozycję menu.
- 4. OK** Naciśnij, aby wybrać menu lub zatwierdzić wybraną czynność.
- 5. MENU** Naciśnij, aby wyświetlić główne menu na ekranie lub powrócić do poprzedniego menu.
- 6. Wyświetlacz LED** 4-cyfrowy wyświetlacz 7-segmentowy podający informacje o kanale.
- 7. Gniazdo na kartę Smartcard** Włóż kartę Smartcard.

### Tyłny panel

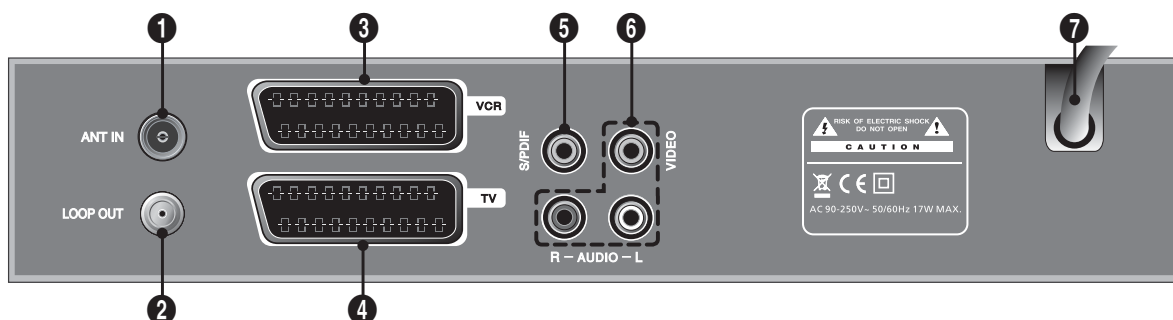

- 1. ANT IN** Służy do podłączania sygnału telewizji kablowej.
  - 2. LOOP OUT** Służy do podłączania sygnału RF z odbiornika do innego gniazda wejścia sygnału RF w telewizorze lub magnetowidzie.
  - 3. VCROUT** Umożliwia podłączenie magnetowidu za pomocą kabla koncentrycznego.
  - 4. TV OUT** Umożliwia podłączenie telewizora za pomocą kabla koncentrycznego.
  - 5. S/PDIF (koncentryczne)** Służy do podłączania cyfrowego wyjścia wzmacniacza.
  - 6. VIDEO/AUDIO** Umożliwia podłączenie sygnału wejściowego wideo/audio do telewizora lub urządzeń zewnętrznych przy użyciu kabla wideo/audio.
  - 7. Zasilanie prądem zmiennym** 90-250 V, 50/60 Hz.
-  Wygląd przedniego i tylnego panelu może ulec zmianie bez uprzedzenia.

# Pilot

Wszystkie funkcje można obsługiwać przy użyciu pilota. Niektóre funkcje można ustawiać za pomocą przycisków na przednim panelu odbiornika. Przed użyciem pilota należy włożyć baterie.

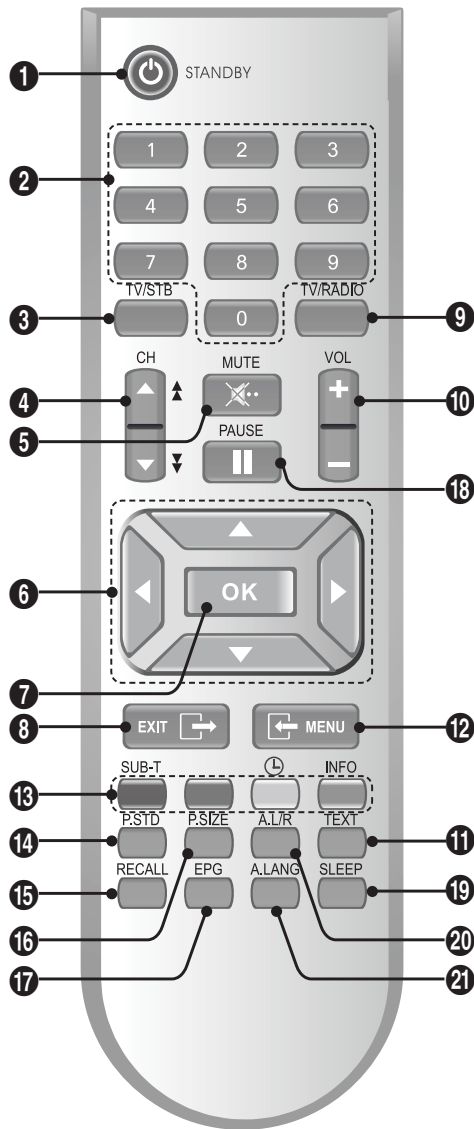

1. **STANDBY** Przełącza pomiędzy trybem pracy a trybem gotowości.
2. **Przyciski numeryczne** Umożliwiają wybór kanału, zmianę kanału oraz wprowadzenie kodu PIN.
3. **TV/STB** Przełącza pomiędzy trybem telewizora a trybem pobierania sygnału dekodera STB.
4. **CH (Kanał)** Umożliwia zmianę kanału.
5. **MUTE** Włącza lub wyłącza dźwięk.

4

6. **▲/▼/◀/▶ (Przyciski kierunków)** Przesuwają kursor w górę, dół, w lewo lub prawo po opcjach menu. Za pomocą przycisków ◀ lub ▶ można także zmniejszyć lub zwiększyć głośność.
7. **OK** Wybiera menu lub zatwierdza wybraną operację.
8. **EXIT** Wychodzi z menu i powraca do trybu normalnego widoku.
9. **TV/RADIO** Przełącza pomiędzy telewizorem a radiem.
10. **VOL (Głośność)** Ustawia głośność.
11. **TEXT** Wyświetla teletext w formie ekranu menu. (Opcjonalne)
12. **MENU** Wyświetla na ekranie główne menu lub powraca do poprzedniego menu.
13. **Kolorowe przyciski**
  - Czerwony (SUB-T):** Włącza lub wyłącza napisy lub zmienia tryb listy kanałów.
  - Zielony:** Wyświetla w formie banera przewodnik po bieżących informacjach lub listę kanałów satelitarnych.
  - Żółty (⌚):** Wyświetla listę pozycji zastrzeżonych.
  - Niebieski (INFO):** Wyświetla na ekranie okno z informacjami.
14. **P.STD** Zmienia standard obrazu. (Opcjonalne)
15. **RECALL** Powraca do poprzedniego kanału.
16. **P.SIZE** Zmienia rozmiar ekranu.
17. **EPG** Wyświetla przewodnik po programach telewizyjnych/radiowych.
18. **PAUSE** Zatrzymuje lub włącza odtwarzanie filmu.
19. **SLEEP** Umożliwia określenie po jakim czasie urządzenie ma się automatycznie wyłączyć.
20. **A.L/R** Wybiera tryb dźwięku. (Mono, lewy głośnik, prawy głośnik, stereo)
21. **A.LANG** Umożliwia wybór języka dźwięku.



#### Wkładanie baterii do pilota

- Wkładając baterie należy sprawdzić, czy bieguny (+/-) są prawidłowo ułożone.
- Wygląd pilota może ulec zmianie bez uprzedzenia.

# Podłączenie

Rozdział ten opisuje instalację odbiornika. Wybierz procedurę najlepiej dopasowaną do swoich wymagań. Przed podłączeniem odbiornika do innego sprzętu należy odłączyć wszystkie urządzenia ze źródeł zasilania.

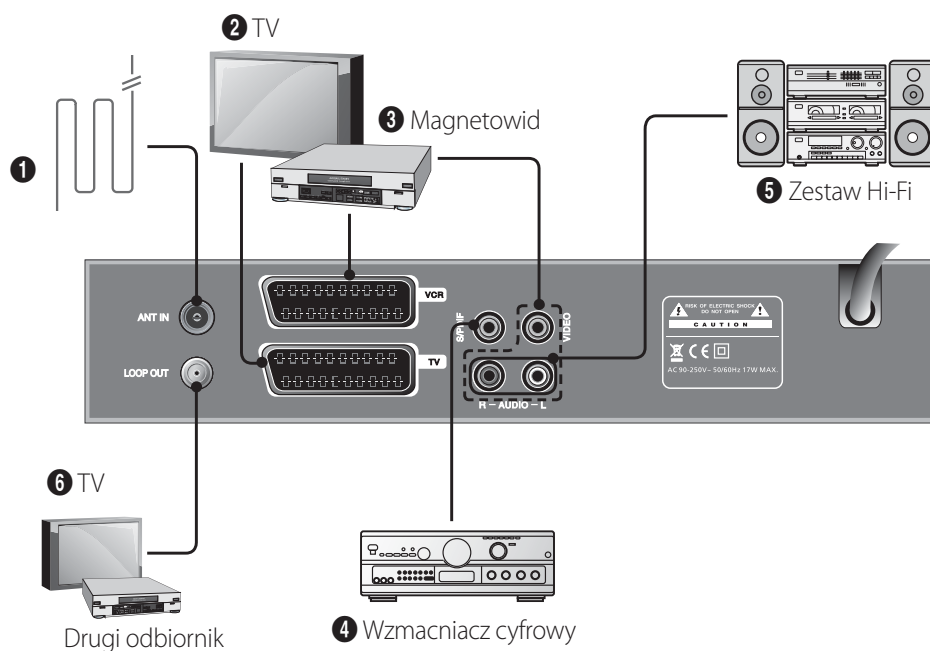

## 1. Podłączenie anteny (Układ przewodów)

Poprowadź kabel antenowy (kabel RF) z układu przewodów do gniazda ANT IN w odbiorniku.

## 2. Podłączenie do telewizora

Podłącz odbiornik do telewizora używając w tym celu gniazda SCART lub VIDEO/AUDIO (jeśli telewizor takie posiada).

## 3. Podłączenie do nagrywarki wideo

Podłącz odbiornik do magnetowidu (VCR) używając w tym celu gniazda SCART lub VIDEO/AUDIO (jeśli telewizor takie posiada).

## 4. Podłączenie do cyfrowego systemu audio

W przypadku posiadania przetwornika analogowo-cyfrowego z wejściem na kabel koncentryczny S/PDIF można go użyć do podłączenia odbiornika, aby otrzymać wyższą jakość dźwięku. Podłącz kabel koncentryczny S/PDIF do cyfrowego wzmacniacza.

## 5. Podłączenie do systemu Hi-Fi

Poprowadź kabel audio stereo z gniazd AUDIO L/R i S/PDIF w odbiorniku do gniazd wejściowych LINE, AUX, SPARE lub EXTRA zestawu Hi-Fi.

## 6. Podłączenie do telewizora lub drugiego odbiornika za pomocą kabla typu loop-through

Jeśli posiadasz inny analogowy lub cyfrowy dekodery STB i chcesz użyć tego samego przewodu telewizji kablowej, można go podłączyć przy użyciu kabla typu loop-through. Podłącz jeden koniec kabla antenowego do gniazda LOOP OUT na odbiorniku, a drugi koniec do gniazda wejściowego RF w telewizorze lub drugiego odbiornika.

# Podstawowe funkcje

## Włączanie i wyłączanie odbiornika

1. Podłącz prawidłowo kabel zasilający — odbiornik zostanie przełączony w tryb gotowości.
2. Naciśnij przycisk **STB (STANDBY)** z przodu odbiornika lub na pilocie.

## Wyświetlanie menu

Naciśnij przycisk **MENU** na pilocie. Na ekranie zostanie wyświetlone główne menu.

- Za pomocą przycisków **▲/▼/◀/▶** przesuwaj kursor w górę, dół, lewo lub prawo po opcjach menu.
- Naciskając przycisk **OK** można wybrać menu lub zatwierdzić wybraną czynność.
- Naciśnięcie przycisku **MENU** spowoduje powrót do poprzedniego menu.
- Naciśnięcie przycisku **EXIT** spowoduje wyjście z menu.

## Łatwa instalacja

Podczas podłączania systemu zostanie najpierw wyświetlone tylko menu „**Easy Installation**” (Łatwa instalacja). Łatwa instalacja zapewnia wygodę wyboru różnych języków, ustawiania czasu i wyszukiwania kanałów.

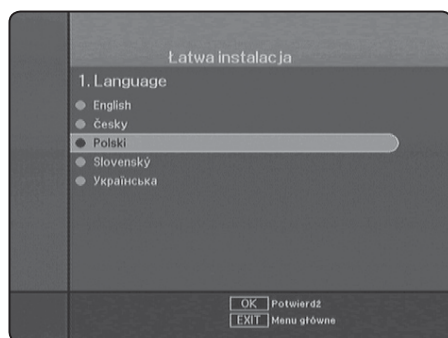

### Language (Język)

Za pomocą przycisku **▲/▼** wybierz żądany język, a następnie naciśnij przycisk **OK**. Zostanie ustawiony wybrany język menu, dźwięku lub napisów.

### Local Time (Czas lokalny)

Można wybrać format wyświetlania czasu w zależności od formatu ekranu telewizora. Za pomocą przycisku **▲/▼** wybierz żądaną opcję i naciśnij przycisk **OK**.

### Channel Search (Wyszukiwanie kanałów)

Kanałów można wyszukiwać automatycznie lub ręcznie — w zależności od ustawionego trybu.

#### Automatic Search (Wyszukiwanie automatyczne)

1. Za pomocą przycisków numerycznych ustaw opcje: Start Frequency (Częstotliwość początkowa), End Frequency (Częstotliwość końcowa) oraz Symbol Rate (Szybkość transmisji) sygnału telewizyjnego kablowej.
2. Za pomocą przycisku **◀** lub **▶** wybierz konstelację (**AUTO, 16, 32, 64, 128** lub **256 QAM**).
3. Naciśnięcie przycisku **OK** uruchomi wyszukiwanie.
4. Po zakończeniu wyszukiwania naciśnij przycisk **OK**, aby zapisać listę kanałów.

#### Manual Search (Wyszukiwanie ręczne)

1. Za pomocą przycisków numerycznych ustaw opcje: Frequency (Częstotliwość) oraz Symbol Rate (Szybkość transmisji) sygnału telewizyjnego kablowej.
2. Za pomocą przycisku **◀** lub **▶** wybierz konstelację (**AUTO, 16, 32, 64, 128** lub **256 QAM**).
3. Naciśnij przycisk **◀** lub **▶**, aby wybrać inwersję spektralną (**Auto (Autom), Off (Wył)** lub **On (Wł)**).
4. Naciśnij przycisk **◀** lub **▶**, aby wybrać wyszukiwanie w sieci (**Off (Wył)** lub **On (Wł)**). W przypadku wyboru opcji „**On**” (Wł.) można znaleźć więcej usług za pomocą sieci domowej.
5. Naciśnięcie przycisku **OK** uruchomi wyszukiwanie.
6. Po zakończeniu wyszukiwania naciśnij przycisk **OK**, aby zapisać listę kanałów.

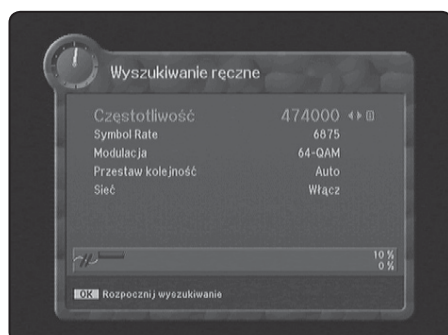

## Wyświetlanie banera z informacją o programach

Po zaprogramowaniu kanałów telewizyjnych przy każdej zmianie kanału będzie wyświetlane okno z informacjami.

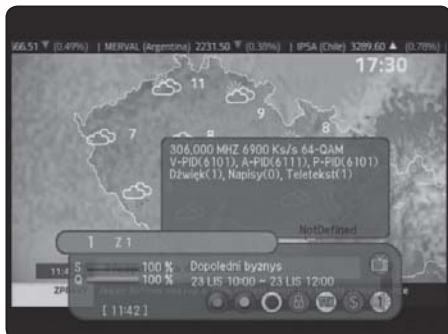

- Każda zmiana kanału powoduje kilkusekundowe wyświetlenie informacji o programie. (W menu „Banner Time” (Czas wyświetlania banera) można wybrać czas wyświetlania takiej informacji).
- Naciśnij **kolorowy przycisk**, aby korzystać z banera jak ze zwykłej funkcji kanału.
  - **Zielony**: Wyświetla baner z bieżącą informacją.
  - **Żółty**: Wyświetla baner z następną informacją.
  - **Niebieski**: Wyświetla baner z informacją o kanale.

## Wybór języka napisów

Ikona napisów zostanie wyświetlona na banerze, jeśli w bieżącym programie dostępne są napisy.

1. Naciśnij przycisk **SUB-T (czerwony)**, aby wyświetlić menu napisów.
2. Za pomocą przycisku ◀ lub ▶ wybierz opcję „On” (Wł.), a następnie naciśnij przycisk ▲ lub ▼, aby wybrać żądany język napisów.

## Wyświetlanie teletekstu

Jeśli stacja posiada opcję teletekstu, można go wyświetlić.

Aby wyświetlić teletekst, naciśnij przycisk **TEXT**.

## Ustawianie licznika

Żądany program można zarezerwować na żądaną godzinę za pomocą funkcji licznika.

1. Naciśnij przycisk **TIMER (Żółty)** i wprowadź kod PIN.
  - Zostanie wyświetlone menu Timer (Licznik).
  - Kod PIN jest domyślnie ustawiony na 0000.

2. Za pomocą przycisków ▲/▼/◀/▶/OK ustaw datę/godzinę, a następnie naciśnij przycisk **OK**, aby zapisać ustawiony czas.

- **Mode (Tryb)**: Za pomocą przycisku **OK** wybierz żądany tryb (**Once** (Raz), **Daily** (Codziennie), **Weekly** (Co tydzień) oraz **Off** (Wył.)).
- **Date (Data)**: Naciśnij przycisk **OK**, a następnie za pomocą **kolorowego przycisku**/▲/▼/◀/▶ wybierz żądaną datę.
- **Time (Godzina)**: Ustaw godzinę za pomocą przycisków **numerycznych**.
- **For (Przez)**: Za pomocą przycisków **numerycznych** ustaw czas trwania.
- **Channel (Kanał)**: Naciśnij przycisk **OK**, aby wyświetlić listę kanałów, a następnie naciśnij przycisk **OK**, aby wybrać żądany kanał.

## Wyświetlanie prostej listy kanałów

1. Naciskając przycisk **OK** w czasie oglądania kanału, można oglądać listę kanałów.
2. Za pomocą przycisku ▲ lub ▼ wybierz żądany kanał, a następnie naciśnij przycisk **OK**.

## Aby wyświetlać listę sortowanych kanałów

1. Naciśnij przycisk **SORT (Zielony)**, aby wyświetlić listę sortowanych kanałów.
2. a pomocą przycisku ▲ lub ▼ wybierz żądaną, sortowaną listę, a następnie naciśnij przycisk **OK**, aby ją wyświetlić.

## Zmiana języka dźwięku

1. Aby zmienić język dźwięku bieżącego kanału, naciśnij przycisk **A.LANG**.
2. Za pomocą przycisku ▲ lub ▼ wybierz żądany język dźwięku.

 Domyślny język dźwięku można zmienić w menu ustawień systemowych.

## Zmiana wyjścia sygnału audio

Naciskając kilkakrotnie przycisk **A.L/R**, można zmienić wyjście audio (**Mono**, **Left** (Lewo), **Right** (Prawo) lub **Stereo**).

# Korzystanie z opcji menu

Naciśnij przycisk **MENU** na pilocie.

Na ekranie zostanie wyświetlone główne menu. Należy wprowadzić kod PIN, aby wejść do odpowiedniego menu podrzędnego w przypadku **Edit Channel List** (Edytuj listę kanałów) lub **System Setting** (Ustawienia). Kod PIN jest ustawiony domyślnie na 0000.

## Lista kanałów

Tomenu umożliwia łatwy wybórżądanego kanału. Jeśli kanały były już wcześniej wyszukiwane, lista kanałów zostanie wyświetlona. Aby korzystać z tego menu, należy ustawić grupę żądanych kanałów w menu „**Edit Channel List**” (Edytuj listę kanałów).

1. W opcji „**Channel List**” (Lista kanałów) naciśnij przycisk **▲** lub **▼** i wybierz żądany kanał.
2. Aby zobaczyć listę dostępnych kanałów, naciśnij kilkakrotnie przycisk **SUB-T (Czerwony)**.
  - **Kanały na liście można oglądać w następującej kolejności: ALL (WSZYSTKIE) → Favorite (Ulubione) od 1 do 8 → Lock (Blokada)**
  - Za pomocą przycisku **TV/RADIO** można przechodzić pomiędzy listą kanałów telewizyjnych a listą kanałów radiowych.
3. Aby wyświetlić listę sortowanych kanałów, naciśnij przycisk **Zielony**.
  - Naciśnięcie przycisku **SORT (Zielony)** przełącza pomiędzy zwykłym sortowaniem kanałów a sortowaniem kanałów o warunkowym dostępie (CAS).
4. Za pomocą przycisku **▲** lub **▼** wybierz żądaną, sortowaną listę, a następnie naciśnij przycisk **OK**, aby ją wyświetlić.
  - **Normal (Normalna)**: ALL (WSZ.), Lock (Blokada), A-Z, Z-A.
  - **CAS Sort (Sortowanie CAS)**: ALL (WSZ.), FTA/itd.
  - **Network (Sieć)**: ALL (WSZ.), wyszukana sieć.
  - **Genre (Rodzaj)**: ALL (WSZ.), Movie (Filmy), News and Factual (Wiadomości), Entertainment (Rozrywka), Sport (Sport), Factual (Fakty), Education (Edukacja), Lifestyle (Styl życia), Drama (Dramat), Music (Muzyka), Arts (Sztuka), Current Affairs (Aktualności), Special (Specjalne), Comedy (Komedia), Documentary (Dokument).

8

## Edycja listy kanałów

Można edytować listy ulubionych kanałów, ustawiać blokadę, pomijać, usuwać lub przenosić kanały.



1. W opcji „**Edit Channel List**” (Edytuj listę kanałów) naciśnij przycisk **SUB-T (Czerwony)**, aby wyświetlić listę edycji.
2. Naciskając przycisk **▲** lub **▼** wybierz menu podrzędne, a następnie naciśnij przycisk **OK**.
3. Among the all channel list, the selected channel can be moved to the right folder of “**Favorite 1~8, Lock, Delete, Skip, Move, or Genre**”. Wybrany z dowolnej listy kanał można przenieść do odpowiedniego folderu: **Favorite 1-8** (Ulubione 1-8), **Lock** (Blokada), **Skip** (Pomijanie), **Delete** lub **Genre** (Rodzaj).
  - Aby dodać kanał z listy edycji w odpowiednim folderze, naciśnij przycisk **OK**.
  - Aby usunąć listę kanałów z listy edycji w odpowiednim folderze, naciśnij przycisk **OK**.
  - Aby zmienić nazwę ulubionych, naciśnij przycisk **niebieski**.
4. Aby potwierdzić listę kanałów, naciśnij przycisk **MENU** lub **EXIT**, a następnie naciśnij przycisk **OK**, aby zapisać.

## Przewodnik po programach

Przewodnik po programach udostępnia informacje o programach na kanałach w zależności od godziny.



1. Za pomocą przycisków ▲ lub ▼ wybierz opcję „Program Guide” (Przewodnik po programach) w głównym menu, a następnie naciśnij przycisk **OK**. W oglądanym programie po naciśnięciu przycisku **GUIDE** (PRZEWODNIK) można zobaczyć powyższy ekran.

### Grid EPG Program Guide (Elektroniczny przewodnik po programach w formie tabeli)

- Za pomocą przycisku ▲ lub ▼ można zmieniać kanały. Informacje o kanale znajdują się na górnym ekranie.
- Za pomocą przycisku **OK** można także zmienić kanał.
- Naciśnij przycisk ◀ lub ▶, aby sprawdzić dostępne informacje o programach o danej godzinie w elektronicznym przewodniku po kanałach (EPG).
- Jeśli szczegółowe informacje są za długie, można wyświetlić ich tekst w formie długiej listy i za pomocą przycisku **CH** (▲/▼) zmienić rozmiar listy.
- Naciśnij **zielony** przycisk, aby sortować listy kanałów.

### Zastrzeżenie programu z EPG



- Wybiera program, który ma zostać zastrzeżony z ekranu EPG.
- Za pomocą **żółtego** przycisku można otworzyć okno Reserve (Zastrzeż).
- Naciskając przycisk **OK**, wybierz tryb Once (Raz), Daily (Codziennie) lub Weekly (Co tydzień).

## Typ ekranu



1. Aby wyświetlić Program Guide (Przewodnik po programach), naciśnij przycisk **GUIDE** (PRZEWODNIK) na pilocie. Informacje EPG zostaną wyświetlone na dole ekranu.
2. Każde naciśnięcie przycisku ▲ lub ▼ spowoduje zmianę wyświetlanych informacji EPG o jedną godzinę.
3. Każde naciśnięcie przycisku ◀ lub ▶ spowoduje zmianę wyświetlanych informacji EPG o jeden dzień.
4. W przypadku dostępnej informacji EPG zostanie ona wyświetlona na pasku informacyjnym EPG.
5. Naciśnij ponownie przycisk **GUIDE** (PRZEWODNIK), aby wyświetlić menu Program Guide (Przewodnik po programach).



- Informacje przewodnika po programach mogą nie być zapewnione przez dostawców usługi.
- Dostęp do przewodnika po programach można łatwo uzyskać naciskając przycisk **GUIDE** na pilocie.

## Ustawienia

Aby dostosować system do swoich wymagań, można określić pewne ustawienia z menu podrzędnych w menu „System Setting” (Ustawienia). Przed uzyskaniem dostępu do menu zostanie wyświetlona prośba o wprowadzenie kodu PIN. Kod PIN jest domyślnie ustawiony na 0000. Kod można zmienić w menu „Change PIN Code” (Zmień kod PIN). Patrz strona 10.

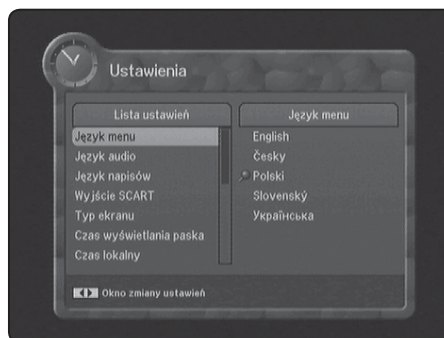

Przy otwartym ekranie „System Settings” (Ustawienia) naciśnij przycisk ▲ lub ▼, aby wybrać żądane menu podrzędne, a następnie naciśnij przycisk ►.

### **Manu Language (Język menu) / Audio Language (Język audio) / Subtitle Language (Język napisów)**

Można zmienić język domyślny dla menu, audio i napisów podczas zmiany usług.

 *W przypadku usunięcia funkcji napisów, wybierz ustawienie Off (Wył.).*

### **SCART Ouput (Wyjście SCART)**

Jeśli dane gniazdo SCART obsługuje sygnał RGB, wybierz opcję „RGB”. W przeciwnym przypadku wybierz „CVBS”.

### **Screen Type (Typ ekranu)**

Funkcja ta umożliwia ustawienie formatu obrazu telewizyjnego pomiędzy 4:3 a 16:9.

Wybierz typ ustawienia telewizora.

- Opcja Pełny ekran powoduje wypełnienie obrazu, jednak niektóre informacje zostaną ucięte po lewej i prawej stronie.
- Funkcja Letterbox umożliwi otrzymanie pełnego obrazu, jednak powoduje wyświetlanie czarnego obszaru na górze i dole.

 *Dostęp do typu ekranu można łatwo uzyskać naciskając przycisk **P.SIZE** na pilocie.*

### **Banner Time (Czas wyświetlania banera)**

Każda zmiana kanału spowoduje kilkusekundowe wyświetlanie banera z informacją.

Można ustawić długość wyświetlania banera.

Każda opcja czasu do wyboru oznacza przedział czasu, podczas którego będzie wyświetlany baner na ekranie zmienionego kanału.

### **RF Mode (Tryb RF)**

Jeśli wraz z obrazem nie jest odtwarzany dźwięk, tryb RF może być nieodpowiednim wyborem.

**RF Mode (Tryb RF):** PAL BG, PAL I, PAL DK, SECAM L, NTSC M.

### **RF Channel (Kanał RF)**

Wybierz tę pozycję, jeśli ma być zmieniony kanał RF. Za pomocą przycisków ▲ lub ▼ wybierz żądany kanał UHF lub VHF.

- Kanał UHF RF ma zakres od 21 do 69.
- Kanał VHF RF ma zakres od 3 do 4.

### **Local Time (Lokalny czas)**

Można ustawić czas lokalny w zależności od lokalizacji. Za pomocą przycisku ▲/▼ wybierz przesunięcie bieżącej strefy czasu od czasu standardowego i naciśnij przycisk **OK**. Naciśnięcie przycisku ▲/▼ spowoduje przesunięcie strefy czasu o 30 minut.

### **Menu Transparency (Przezroczystość menu)**

Ustawienie od 20 do 63 zapewni przezroczystość menu na tle filmu i ekranu OSD.

Wybierz współczynnik przenikania menu i naciśnij przycisk **OK**.

Menu będzie przezroczyste na tle ekranu.

### **Change PIN Code (Zmień kod PIN)**

Można jednocześnie zmienić hasło blokady rodzicielskiej i blokady odbiornika.

**ZAPAMIĘTAJ USTAWIONE HASŁO! Bez hasła nie można uzyskać dostępu do żadnej funkcji, której włączenie wymaga kodu.**

1. Wprowadź bieżący kod PIN za pomocą przycisków **numerycznych** na pilocie.
2. W polu wyboru nowego kodu PIN wprowadź nowy kod PIN.
3. Aby potwierdzić nowy kod PIN, wprowadź ponownie nowy kod PIN w polu potwierdzenia nowego kodu PIN.
  - Jeśli kod PIN jest prawidłowy, na ekranie zostanie wyświetlony komunikat „**Success**” (Sukces).

 *Jeśli nie pamiętasz swojego kodu PIN, naciśnij **kolorowe** przyciski w poniższej kolejności: Przycisk **czerwony** → **zielony** → **żółty** → **niebieski**. Kod PIN zostanie zmieniony na „0000”.*

### **Parental Lock (Blokada rodzicielska)**

W przypadku zmiany ustawienia opcji „Parental Lock” (Blokada rodzicielska) na „On” (Wł.) lub „Off” (Wył.) kanał serwisowy może uzyskać wartości z danego ustawienia lub nie. Wybór ustawienia „On” (Wł.) wymaga wprowadzania kodu PIN przy każdym wyborze programu zablokowanego kanału, zgodnie z ustawieniami w zarządzaniu kanałami. W przypadku wyboru ustawienia „Off” (Wył.) można oglądać wszystko kanały bez potrzeby wprowadzania kodu PIN.

### **Receiver Lock (Blokada odbiornika)**

Wybór ustawienia „On” (Wł.) wymaga wprowadzenia kodu PIN przy każdym przełączeniu odbiornika z trybu gotowości w tryb pracy.

### Menu Lock (Blokada menu)

Wybór ustawienia „On” (Wł.) wymaga wprowadzenia kodu PIN przy każdym wejściu do menu „Channel Search” (Wyszukiwanie kanałów) i „Channel List” (Lista kanałów).

### Auto Power (Automatyczne włączanie)

Jeśli opcja Auto Power (Automatyczne włączanie) jest ustawiona w pozycji „On” (Wł.) i zasilanie jest wyłączone, odbiornik zostanie automatycznie włączony i przełączony w tryb kanału, który był ostatnio oglądany.

Jeśli opcja Auto Power (Automatyczne włączanie) jest ustawiona w pozycji „Off” (Wył.) i zasilanie jest wyłączone, odbiornik zostanie automatycznie przełączony w tryb gotowości.

### S/PDIF Output (Wyjście S/PDIF)

Przy użyciu wyjścia S/PDIF można usłyszeć cyfrowy dźwięk kanału Dolby 5.1.

- W przypadku wyboru opcji „Off” (Wył.) cyfrowy dźwięk zostanie wyłączony.
- W przypadku wyboru opcji PCM rozpakowany dźwięk cyfrowy będzie emitowany przez wyjście S/PDIF.
- Jeśli bieżącym kanałem jest kanał dźwiękowy Dolby, wybór Dolby Digital spowoduje emisję spakowanego strumienia Dolby przez wyjście S/PDIF.

### Factory Reset (Przywrócenie ustawień fabrycznych)

Użyj tej opcji tylko w przypadku uruchamiania całej procedury instalacji od nowa.

W przypadku kontynuacji od tego miejsca wszystkie poprzednie ustawienia i wszystkie kanały zostaną usunięte. Zostaną ustawione dane domyślne.

Aby uruchomić ponownie, naciśnij przycisk **OK** lub naciśnij przycisk **EXIT**, aby wyjść z tego menu.

### OTA Upgrade (Aktualizacja OTA)

Oprogramowanie można pobrać za pomocą systemu OTA (ang. Over The Air).

Aktualizację OTA można uruchomić ręcznie lub automatycznie.

### System Information (Informacje o systemie)

**Wyświetla informacje o systemie:** nazwę MODELU, datę ostatniej aktualizacji, wersję oprogramowania, wersję sprzętu, wersję programu ładującego.

## CA System (System CA - opcjonalnie)

### Menu są dostępne na karcie Smartcard.

Ten odbiornik posiada jedno gniazdo na kartę Smartcard. Włóż odpowiednią, ważną kartę Smartcard.

Zapewni to dostęp do odpowiednich zakodowanych i odpłatnych kanałów.

Włóż kartę Smartcard do gniazda na przednim panelu.

Po włożeniu karty Smartcard do gniazda Smartcard można oglądać wybrany kanał.

## Złącze Common Interface (opcjonalne)

### Menu pochodzą z modułu CA i karty Smartcard.

Ten odbiornik posiada dwa gniazda na złącze Common Interface (CI), akceptując moduły PCMCIA Typu 1 i Typu 2 (patrz rysunek poniżej).

Podłącz odpowiedni moduł CI i ważną kartę Smartcard. Zapewni to dostęp do odpowiednich kodowanych i odpłatnych kanałów.

Włóż kartę Smartcard do modułu CI, a moduł CI do gniazda znajdującego się za klapką na przednim panelu. Moduł CI i Smartcard wyszukują programy, które można odkodować. Ten odbiornik obsługuje dwa gniazda CI, umożliwiając podłączenie dwóch różnych modułów, co automatycznie zapewnia dostęp do obu usług.

## Funkcje użyteczne

Ten odbiornik obsługuje takie dodatkowe funkcje jak **Calendar** (Kalendarz) lub **Zoom**.

# Rozwiązywanie problemów

Problem	Rozwiązanie
<b>Na przednim panelu nie świeci się lampka wskaźnika wyświetlacza. Brak zasilania.</b>	<ul style="list-style-type: none"><li>• Podłącz prawidłowo kabel zasilający.</li></ul>
<b>Brak obrazu.</b>	<ul style="list-style-type: none"><li>• Sprawdź, czy odbiornik jest włączony.</li><li>• Sprawdź czy połączenie jest prawidłowe, jeśli nie to popraw.</li><li>• Sprawdź, czy połączenie wyjść audio i wideo jest prawidłowe, jeśli nie to popraw.</li></ul>
<b>Niska jakość obrazu.</b>	<ul style="list-style-type: none"><li>• Sprawdź poziom sygnału, jeśli jest niski.</li><li>• Sprawdź, czy kabel RF jest odpowiednio podłączony.</li></ul>
<b>Brak dźwięku.</b>	<ul style="list-style-type: none"><li>• Sprawdź ustawiony poziom głośności telewizora i odbiornika.</li><li>• Sprawdź, czy włączona jest opcja wyciszenia telewizora i odbiornika.</li><li>• Sprawdź, czy kabel audio jest prawidłowo podłączony.</li></ul>
<b>Pilot nie działa.</b>	<ul style="list-style-type: none"><li>• Skieruj pilot bezpośrednio na odbiornik.</li><li>• Sprawdź, czy nie wyczerpały się baterie, w razie potrzeby wymień.</li><li>• Sprawdź, czy nic nie blokuje przedniego panelu.</li></ul>
<b>Nie można włączyć kanału lub jest on zakodowany.</b>	<ul style="list-style-type: none"><li>• Sprawdź, czy moduł Common Interface i karta Smartcard są prawidłowo włożone.</li><li>• Sprawdź, czy karta Smartcard jest odpowiednia dla wybranej usługi.</li></ul>
<b>Nie pamiętam kodu PIN.</b>	<ul style="list-style-type: none"><li>• Patrz część „Zmiana kodu PIN” w niniejszym podręczniku użytkownika.</li></ul>

POL\_111332